

# Calvine

## System

# Varasto- hylly XXL

Förvaringshylla



Kantavuus /  
lastkapacitet

**250 kg**

per hyllytaso  
för hyllplan

ID: 1014 8852











Maahantuojat /  
importör:  
Tamforce  
Group,  
Finland



6 438284 163663

# Käyttöohje / Bruksanvisning

## Kuvakkeiden selitys

	Noudata varoituksia ja turvallisuusohjeita!
	Hengenvaara ja tapaturmariski lapsille!
 x2	Asennus vaatii: 2 hlö
	Maksimikuorma hyllyä kohti: 250 kg
	Käytä aina työkasineitä.
	Asennusaika: 15 minuuttia
	Oikein
	Väärin
	Kokoonpanosuunta
	Työnnä
	Taivuta 1

## Esittely

Onnittelut ostoksestasi. Olet valinnut laatutuotteen. Tutustu tuotteeseen ennen ensimmäistä käyttökertaa. Lue myös käyttöohjeet ja turvallisuusohjeet huolellisesti. Käytä tuotetta vain ohjeiden mukaisesti ilmoitettuun tarkoitukseen. Säilytä nämä ohjeet turallisessa paikassa. Anna kaikki asiakirjat mukaan, kun luovutat tämän tuotteen eteenpäin.

## Käyttötarkoitus

Tämä tuote on tarkoitettu esineiden säilytykseen. Tuote on tarkoitettu vain yksityiseen, ei-kaupalliseen käyttöön. Muunlainen käyttö tai tuotteen muokkaaminen ei ole sallittua, ja se voi johtaa loukkaantumiseen ja tuotteen vaurioitumiseen. Valmistaja EI vastaa vahingoista, jotka johtuvat epäasianmukaisesta käyttämisestä.

## Tekniset tiedot

Mitat: 180 cm x 160 cm x 60 cm (K x L x S)

Kuormitus hyllyä kohti: Max 250 kg

Hyllyjen lukumäärä: 4

Materiaali: kuumasinkitty teräs, HDF-hyllyt

## Turvallisuus

### VAROITUS

Seuraavien varoitusten noudattamatta jättäminen voi johtaa kuolemaan tai vakaviin vammoihin

- Älä koskaan jätä lapsia ilman valvontaa pakkausmateriaalin tai tuotteen kanssa. Tukehtumisvaara. Pidä lapset kaukana tuotteesta.
- Pidä pakkausmateriaali ja toimitetut pienet osat poissa lasten ulottuvilta.
- Tämä tuote ei ole kiipeilyteline. Älä istu tai seiso tuotteen päällä.
- Ei sovellu syttyvien tai syövyttävien esineiden säilytykseen.
- Älä koskaan säilytä tuotteen päällä kuumia esineitä (esim. hiljattain käytettyjä grillejä, puhalluslamput, silitysraudat jne.).
- Varmista, ettet poraa seinän sisällä oleviin sähkö-, kaasu- tai vesijohtoihin. Käytä tarvittaessa rakenneilmaisinta ennen seinään poraamista.
- Säilytä asennusohjeet myöhempää käyttöä varten.

### VARO

Seuraavien varoitusten noudattamatta jättäminen voi aiheuttaa loukkaantumisia tai omaisuusvahinkoja.

- Varmista, että kaikki osat ovat ehjiä ja koottu oikein. Virheellinen kokoonpano voi aiheuttaa vammoja. Vaurioituneet osat voivat vaikuttaa turvallisuuteen ja toimintaan.
- Älä kuormita yksittäisiä hyllyjä yli 250 kg. Ilmoitettu enimmäiskuormitus hyllyä kohti viittaa painon tasaiseen jakautumiseen koko pinnalle.
- Painon on jakauduttava tasaisesti tuotteelle, jotta se ei pääse kaatumaan.
- Suosittelemme, että tuotteen kokoaa ammattitaitoinen henkilö. Asenna tuote vain turalliselle, tasaiselle alustalle.
- Tarkista tuotteen vakaus ennen käyttöä.
- Käytä aina työkasineitä ja ole varovainen käsitellessäsi teräviä tai teräviä osia.
- Tarkista rutiininomaisesti, että tuote on tukeva ja vakaa. Ei sovellu elintarvikkeiden säilytykseen.

**HUOMAA**

- Tuote on kiinnitettävä seinään turvallisuussyistä (kuvat 7 ja 8). Tarvittavat ankkurit eivät sisälly toimitukseen. Tarkista ennen tuotteen ankkuroimista seinään, mitkä kiinnikkeet sopivat seinään.

**Ennen kokoamista**

- Tuote saattaa sisältää useita teräviä metalliesineitä. Käytä siksi aina työkäsineitä.
- Poikkeamien vuoksi todellinen koottu koko voi hieman poiketa ilmoitetuista mitoista.

**HUOMAA**

Jos osia puuttuu tai ne ovat vahingoittuneet, ota yhteyttä paikalliseen jälleenmyyjään ja pidä kuitti valmiina.

**Kokoaminen****HUOMAA**

- Varo vahingoittamasta tuotetta, kun leikkaat pakkausta veitsellä tai avaat sen terävällä esineellä.
- Poista kaikki osat pakkauksesta.
- Tarkista, että kaikki osat ovat mukana.
- Kokoa tuote ohjeiden mukaisesti.
- Aseta ristikkäistuet D niille varattuihin paikkoihin kuvassa 4 esitetyllä tavalla. Taivuta ensin kiinnikettä 90°, jotta voit liittää poikkijalustan D pitkään poikkijalustaan C1.
- Taivuta sitten kannattimia 180° liittääksesi ne toisiinsa kuvan mukaisesti. Käytä tähän talttapääruuvimeisseliä.
- Kokoamisen jälkeen tuote on kiinnitettävä seinään ( kuvat 7 ja 8 ) kiinnitystarvikkeet tulee valita seinämateriaalin mukaan. Suosittelemme kiinnittämistä tukeville seinille (betoni, tiili, kiviseinä) tai kipsilevyseinissä koolauksiin, kaatumisriskin välttämiseksi. Pakkaus ei sisällä kiinnitystarvikkeita.

**HUOMAA**

- Vältä öljy- tai asetonipohjaisten puhdistusaineiden käyttöä.
- Älä käytä kovia harjoja tai hankausaineita.
- Puhdista vedellä ja miedolla puhdistusliuoksella, jotta pinta ei vahingoitu

**Hävittäminen**

Hävitä pakkaus kierrätysmääräysten mukaisesti.

**Tuotteella on 12 kk takuu sen ostopäivästä.**

Mitä tämä takuu kattaa?

Takuu kattaa:

- Vahingot, rikkoutuminen tai toimimattomuus vian vuoksi.
- Vauriot, jotka eivät johdu normaalista kulumisesta tai turvallisuusmääräysten ja huolto-ohjeiden noudattamatta jättämisestä.

Mitä takuu ei kata?

Takuu ei kata vahinkoja, jotka johtuvat seuraavista syistä:

- Tuotteen normaali kuluminen
- Vääränlainen käyttö tai kuljetus
- Turvallisuus- ja huolto-ohjeiden noudattamatta jättäminen
- Onnettomuudet tai luonnonvoimat (esim. salama, tulipalo, vesi jne.)
- Tuotteen muokkaaminen (kuten kannen poistaminen, ruuvien irrottaminen jne.).

Mikä on takuun kattavuusaika ja takuupäätös?

Takuu on voimassa 12 kuukautta ostopäivästä.

Harkintamme mukaan tuote vaihdetaan tai rahat palautetaan. Mitä emme tee?

- Emme käynnistä uutta takuukautta tuotteen vaihdon yhteydessä.
- Korjaa tuotetta.

Miten takuu käsitellään?

Jotta takuupalautusprosessi sujuisi mahdollisimman nopeasti, pidä seuraavat asiat saatavilla:

- Alkuperäinen myyntikuitti, josta käy ilmi ostopäivämäärä
- Tuote ja käyttöohjeet alkuperäispakkauksessa
- Selvitys ongelmasta

Mitä sinun on tehtävä, jotta takuu pysyy voimassa?

- Säilytä alkuperäinen kuitti
- Noudata kaikkia tuotteen ohjeita
- Älä korjaa tai muuta tuotetta

## Symbolförklaring

	Följ varningarna och säkerhetsanvisningarna!
	Livsfara och risk för skador på barn!
 x2	Installationen kräver: 2 personer
	Maximal belastning per hylla: 250 kg
	Bär alltid arbetshandskar.
	Installationstid: 15 minuter
	Korrekt
	Fel
	Monteringsriktning
	Skjut
 180°	Böj 180°

### Presentation

Grattis till ditt köp. Du har valt en kvalitetsprodukt. Kontrollera produkten innan du använder den för första gången. Läs också bruksanvisningen och säkerhetsanvisningarna noggrant. Använd produkten endast för det ändamål som anges i bruksanvisningen. Förvara dessa anvisningar på ett säkert ställe. Överlämna all dokumentation när du överlämnar produkten till en annan person.

### Användningsändamål

Denna produkt är avsedd för förvaring av föremål. Denna produkt är endast avsedd för privatbruk, icke-kommersiellt bruk. All annan användning eller modifiering av produkten är inte tillåten och kan leda till skador på produkten. Tillverkaren är inte ansvarig för skador som orsakas av felaktig användning.

### Teknisk information

Mått: 180 cm x 160 cm x 60 cm (H x B x D)  
 Belastning per hylla: Max 250 kg  
 Mängden hyllor: 4  
 Material: varmförzinkat stål, HDF-hyllor

### Säkerhet

#### VARNING

Om följande varningar inte följs kan det leda till dödsfall eller allvarlig skada.

- Lämna aldrig barn utan uppsikt med förpackningsmaterialet eller produkten. Risk för kvävning. Håll barn borta från produkten.
- Förvara förpackningsmaterialet och de medföljande små delarna utom räckhåll för barn.
- Denna produkt är inte en klätterställning! Sitt eller stå inte på produkten.
- Inte lämplig för förvaring av brandfarliga eller frätande ämnen.
- Förvara aldrig heta föremål (t.ex. nyligen använda grillar, blåslampor, strykjärn etc.) på produkten.
- Se till att du inte borrar i el-, gas- eller vattenledningar som ligger dolda i väggen. Använd vid behov multidetektor innan du borrar i väggen.
- Spara installationsinstruktionerna för framtida referens.

#### AKTA

Om följande varningar inte följs kan det leda till person- eller egendomsskador.

- Kontrollera att alla delar är intakta och monterade korrekt. Felaktig montering kan orsaka skada. Skadade delar kan påverka säkerheten och driften.
- belasta inte enskilda hyllor med mer än 250 kg. Den maximala belastningen per hylla som anges avser en jämn fördelning av vikten över hela ytan.
- Vikten måste fördelas jämnt över produkten för att förhindra att den tippar över.
- Vi rekommenderar att produkten monteras av en kvalificerad person. Installera produkten endast på en säker och jämn yta.
- Kontrollera produktens stabilitet före användning.
- Bär alltid arbetshandskar och var försiktig när du hanterar vassa eller spetsiga delar.
- Kontrollera regelbundet att produkten är robust och stabil. Inte lämplig för förvaring av livsmedel.

**OBS**

- Av säkerhetsskäl måste produkten fästas på väggen (figur 7 och 8). De nödvändiga förankringarna ingår inte. Innan du förankrar produkten i väggen ska du kontrollera vilka fästen som är lämpliga för väggen.

**AKTA**

- Produkten kan innehålla flera vassa metallföremål. Bär därför alltid arbetshandskar.
- På grund av avvikelser kan den faktiska monterade storleken skilja sig något från de angivna måtten.

**OBS**

Om delar saknas eller är skadade, kontakta din lokala återförsäljare och ha kvittot till hands.

**Hopsättning****OBS**

- Var försiktig så att du inte skadar produkten när du skär upp förpackningen med en kniv eller öppnar den med ett vasst föremål.
- Ta ut alla delar ur förpackningen.
- Kontrollera att alla delar finns med.
- Montera produkten enligt instruktioner.
- Placera tvärstöden D i sina respektive positioner enligt figur 4. Böj först fästet 90° så att du kan ansluta tvärstången D till den långa tvärstången C1.
- Böj sedan fästena 180° för att koppla ihop dem enligt figuren. Använd en mejselskruvmejsel för att göra detta.
- Efter installationen måste produkten förankras i väggen (figurerna 7 och 8). Borra hål i motsvarande positioner och använd lämpliga fästelement för att fästa produkten. Kontrollera i förväg vilka skruvar som passar för väggen.

**OBS**

- Undvik att använda oljebaserade eller acetonbaserade rengöringsmedel.
- Använd inte hårda borstar eller slipmedel.
- Rengör med vatten och ett mildt rengöringsmedel för att undvika att ytan skadas.

**Bortskaffande**

Kassera förpackningen i enlighet med återvinningsföreskrifterna.

**Produkten har 12 månaders garanti från köpdatumet.**

Vad täcks av denna garanti? Garantin omfattar:

- Skada, brott eller obrukbarhet på grund av en defekt.
- Skador som inte beror på normalt slitage eller underlåtenhet att följa säkerhetsföreskrifter och underhållsinstruktioner.

Vad täcks inte av garantin?

Garantin täcker inte skador som beror på följande orsaker:

- Normalt slitage av produkten
- Felaktig användning eller transport
- Bristande efterlevnad av säkerhets- och underhållsinstruktioner
- Olyckor eller naturkrafter (t.ex. blixtnedslag, eld, vatten osv.)
- Modifiering av produkten (t.ex. genom att ta bort locket, skruva loss skruvar etc.)

Vad är garantiperioden och garantibeslutet?

Garantin är giltig i 12 månaders från inköpsdatumet.

Produkten ersätts eller återbetalas efter vårt gottfinnande.

Vad gör vi inte?

- Vi kommer inte att inleda en ny garantiperiod när produkten byts ut.
- Vi reparerar inte produkten.

Hur hanteras garantin?

För att göra processen för garantiåterlämning så snabb som möjligt bör du ha följande saker tillgängliga:

- Originalkvitto som visar inköpsdatum.
- Det ursprungliga kvittot och bruksanvisningen i originalförpackningen.
- En beskrivning av problemet.

Vad måste du göra för att garantin ska vara giltig?

- Behåll originalkvittot.
- Följ alla instruktioner för produkten.
- Reparera eller modifiera inte produkten.

Sie benötigen:

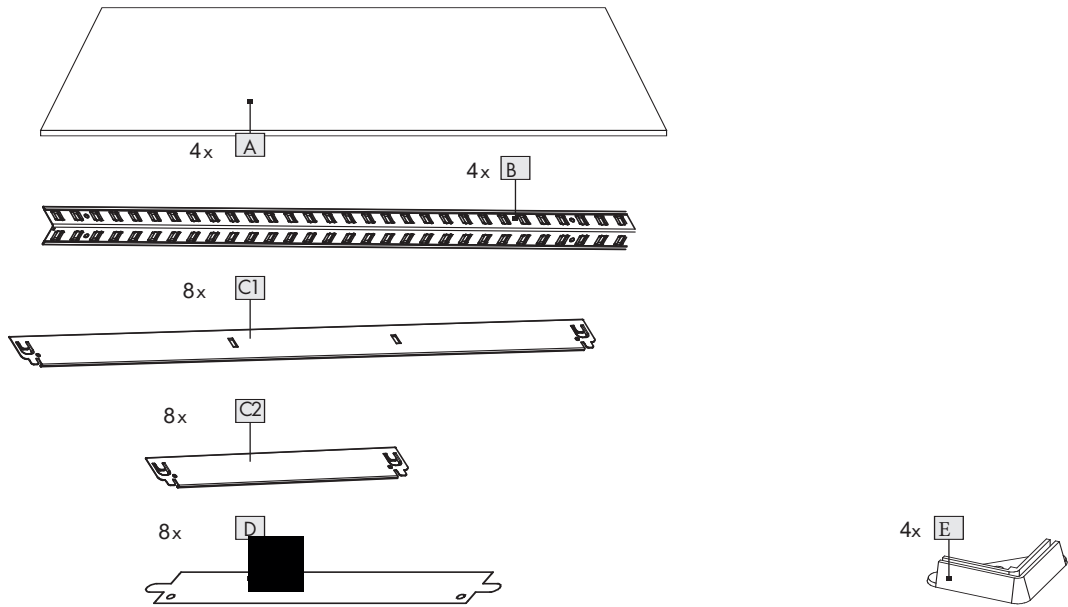
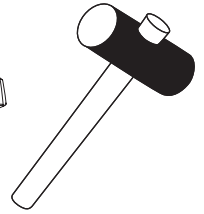
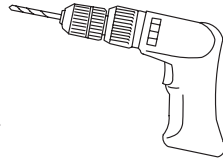
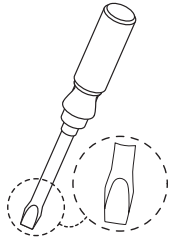
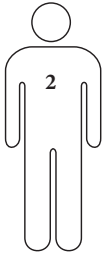

1

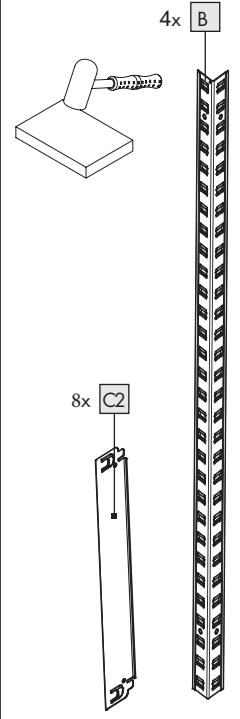
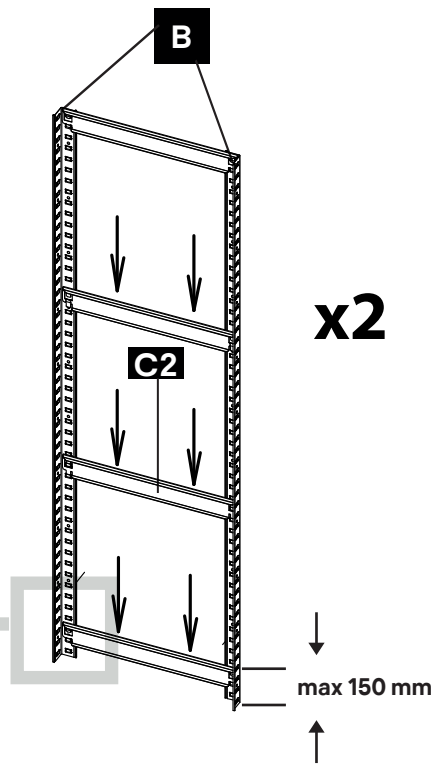
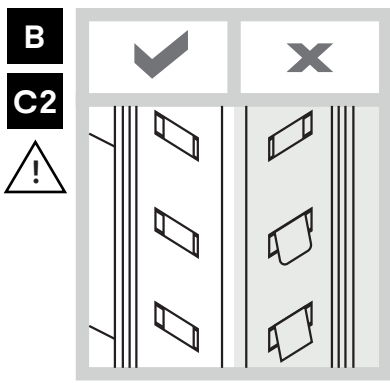
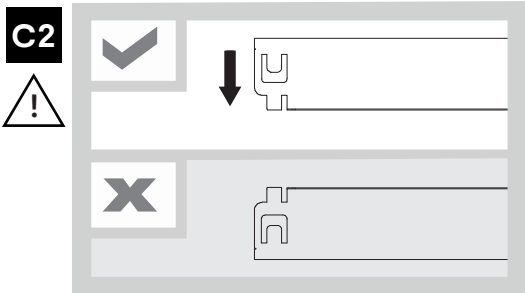

2

**C1** 

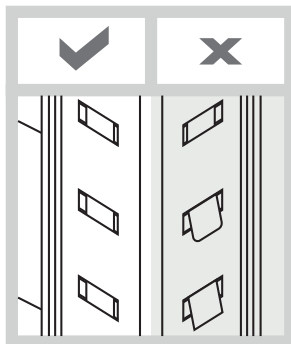
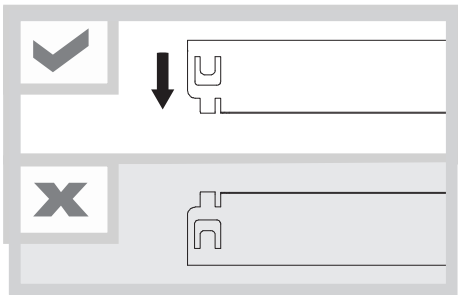

**B C1** 

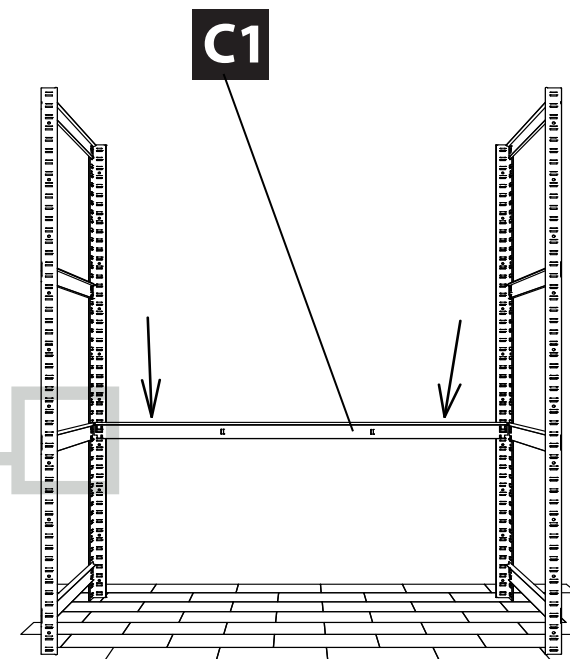

3

**C1C2**

