

# FIN Käyttöohje

## SE Brukanvisning

10147126 40 W  
10147127 60 W

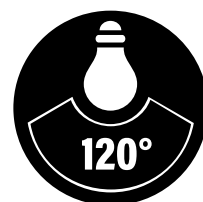

**LED Rafik®**

**LED-työvalaisin  
kolmijalalla**

*LED-strålkastare med justerbart stativ /  
LED floodlight with adjustable stand*

Lue nämä ohjeet huolellisesti ennen asennusta ja säilytä ne tulevaa tarvetta varten. Kaikkien alla lueteltujen ohjeiden noudattamatta jättäminen voi aiheuttaa sähköiskun, tulipalon ja/tai vakavan henkilövamman.

**VAROITUS:****Lue ja ymmärrä kaikki ohjeet.**

- Käytä vain ulkokäyttöön tarkoitettua jatkojohdon kanssa, kuten jatkojohdon kanssa, jonka tyyppi on: H07RN-F 3G1.5 mm<sup>2</sup>
- Älä katso suoraan palaviin lamppeihin silmävammojen välttämiseksi.
- Pidä työvalo aina poissa syttyivistä pinoista tai materiaaleista.
- Tarkista aina vaurioituneet tai kuluneet osat ennen työvalon käyttöä. Rikkoutuneet osat vaikuttavat työvalon toimintaan.
- Älä käytä painepesuria tämän tuotteen puhdistamiseen.
- Älä muuta työvaloa millään tavalla. Luvaton muuttaminen voi heikentää tuotteen toimintaa ja/tai turvallisuutta ja vaikuttaa tuotteen käyttöikään.
- Laitteen IP-luokka on IP65
- Jos tämän valaisimen ulkoinen taipuisa kaapeli tai johto on vaurioitunut, vain pätevä henkilön saa vaihtaa sen vaaran välttämiseksi. Kunnollinen maadoitus on varmistettava koko asennuksen ajan.
- Säilytä työvalo turallisessa paikassa poissa lasten ulottuvilta. Tarkista sen hyvä toimintakunto ennen varastointia ja ennen uudelleenkäyttöä.
- Tämän valaisimen valonlähde ei ole vaihdettavissa, kun valonlähde saavuttaa käyttöikänsä lopun, koko valaisin on vaihdettava.
- Älä yritä vaihtaa tai vaihtaa diodivaloja! Jos suojalasi on haljennut tai rikki, se on vaihdettava ennen kuin työvaloa voidaan käyttää uudelleen.
- Tämä tuote sisältää valonlähteen, jonka energiatehokkuusluokka on F.

**HUOM!** Lapset joiden ikä on 8 vuotta tai yli ja henkilöt, joilla on rajoitettu fyysinen, aistinvarainen, henkinen ominaisuus tai kokemuksen ja tiedon puute saavat käyttää tätä laitetta ainoastaan, jos heitä valvotaan ja heitä on opastettu laitteen turvalliseen käyttöön ja he ymmärtävät laitteen käytössä esiintyvät vaarat. Lapset eivät saa leikkiä laitteella. Lapset eivät saa suorittaa puhdistamista ja käyttäjän huoltotoimenpiteitä ilman valvontaa.







Tämä merkintä osoittaa, että tätä tuotetta ei saa hävittää muun kotitalousjätteen mukana.



Varoitus, sähköiskun vaara

## SYMBOLIEN KUVAUS

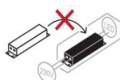
	Täyttää asiaankuuluvat turvallisuusstandardit.
	Loukkaantumisriskin vähentämiseksi käyttäjän on luettava käyttöohjeet.
	Älä hävitä vanhoja laitteita kotitalousjätteen mukana.
	Ei vaihdettava valonlähde
	Ei vaihdettava ohjauslaite

## TEKNISET TIEDOT

Teho	Jännite	Lumen	Valaisukulma	PF	CRI	IP	Työlämpötila	Mitat
20*2W	220-240V 50Hz	1620	120°	0.9	>70Ra	IP65	-20°C~40°C	190*190*810mm
30*2W	220-240V 50Hz	2510	120°	0.9	>70Ra	IP65	-20°C~40°C	190*190*810mm

## KIERRÄTYS



Älä hävitä sähkölaitteita lajittelemattoman yhdyskuntajätteen mukana, vaan käytä erillisiä keräyspisteitä. Ota yhteyttä paikalliseen viranomaiseen saadaksesi tietoja käytettävissä olevista keräysjärjestelmistä. Jos sähkölaitteet viedään kaatopaikoille, vaarallisia aineita voi vuotaa pohjaveteen ja päästä ravintoketjuun vahingoittaen terveyttäsi ja hyvinvointiasi.

## ASENNUS

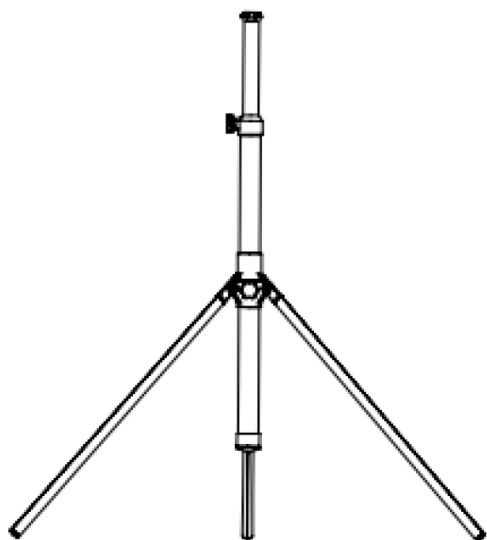

Kolmijalka



Kiinnitysosa valoille

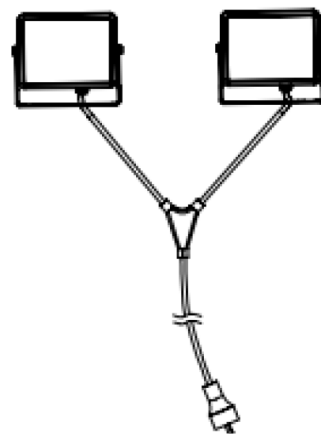

2-osainen valaisin

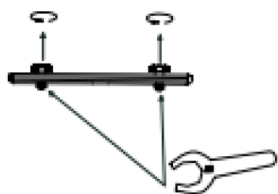

Irrota tangon kaksi ruuvia.

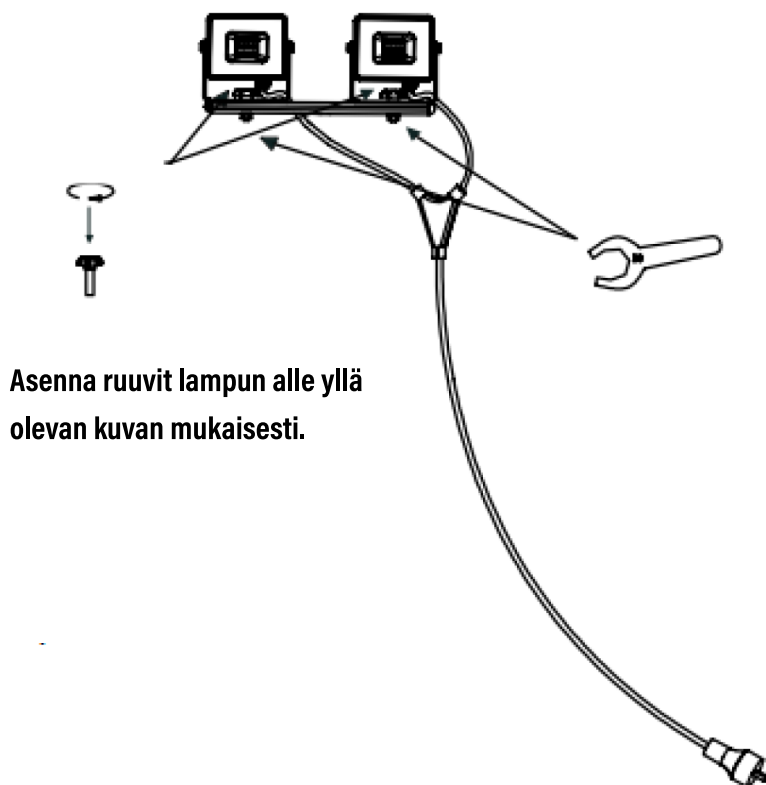

Asenna ruuvit lampun alle yllä olevan kuvan mukaisesti.

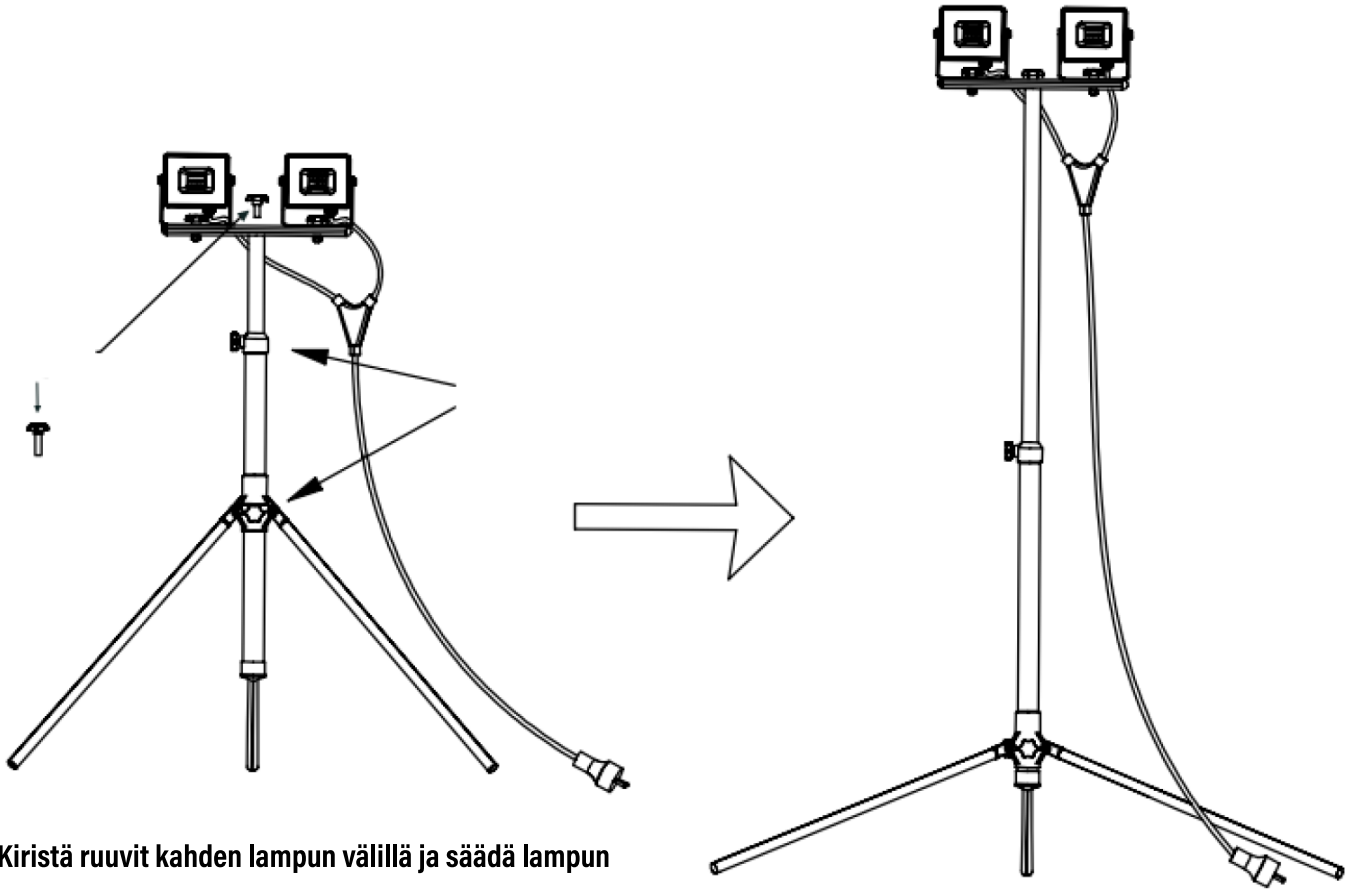

Kiristä ruuvit kahden lampun välillä ja säädä lampun kannake sopivalle korkeudelle.

#### MAAHANTUOJA

Tamforce Group, Pakkalankuja 6, 01510 Vantaa

Läs dessa instruktioner noggrant före installation och spara dem för framtida referens. Underlåtenhet att följa alla instruktioner som anges nedan kan resultera i elektriska stötar, brand och/eller allvarliga skador.



**VARNING:**



**Läs och förstå alla instruktioner.**

- Använd endast med en förlängningsladd avsedd för utomhusbruk, till exempel en förlängningsladd av typen: H07RN-F 3G1.5 mm<sup>2</sup>
- Titta inte direkt på brinnande lampor för att undvika ögonskador.
- Håll alltid arbetet lätt borta från lättantändliga ytor eller material.
- Inspektera alltid skadade eller slitna delar innan du använder arbetslampan. Trasiga delar påverkar arbetsbelysningens funktion.
- Använd inte en högtryckstvätt för att rengöra denna produkt.
- Ändra inte arbetsbelysningen på något sätt. Otillåten modifiering kan försämma produktens funktion och/eller säkerhet och påverka den produktens livslängd.
- Enhetens IP-klass är IP44
- Om den externa flexibla kabeln eller sladden till denna armatur är skadad får den endast bytas ut av en kvalificerad person. Korrekt jordning måste säkerställas under hela installationen.
- Förvara arbetslampan på en säker plats utom räckhåll för barn. Kontrollera att den är i gott skick före och före förvaring återanvändning.
- Ljuskällan i denna armatur är inte utbytbar när ljuskällan når slutet av sin livslängd, hela armaturen är utbytbar.
- Försök inte byta ut eller byta ut lysdioder! Om säkerhetsglaset är sprucket eller trasigt måste det bytas ut innan arbetsljuset kan tas bort återanvändning.
- Denna produkt innehåller en ljuskälla med energieffektivitetsklass F.

**NOTERA!** Barn under 8 år eller äldre och personer med nedsatt fysisk, sensorisk eller mental förmåga eller bristande erfarenhet och kunskap bör endast använda denna apparat om de övervakas och instrueras i säker användning av apparaten. Barn bör övervakas för att säkerställa att de inte leker med apparaten. Barn ska inte tillåtas utföra rengörings- och underhållsarbete utan tillsyn.





Denna märkning indikerar att denna produkt inte ska kasseras med annat hushållsavfall.



Varning,  
risk för elektriska stötar

## BESKRIVNING AV SYMBOLER

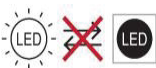
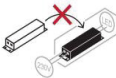
	Överensstämmer med relevanta säkerhetsstandarder.
	För att minska risken för skador måste användaren läsa bruksanvisningen.
	Kasta inte gamla apparater med hushållssopor.
	Ej utbytbar ljuskälla
	Ej utbytbart driftdon

## TEKNISKA DATA

Effekt	Spänning	Lumen	Strålningsvinkel	PF	CRI	IP	Färgtemperatur	Arbets-temperatur	Mått
30W	220-240V 50Hz	2510lm	120°	0.9	>70Ra	IP65	4000K	~20°C- 40°C	232*41*245mm
50W	220-240V 50Hz	4300lm	120°	0.9	>70Ra	IP65	4000K	~20°C- 40°C	320*45*345mm

## ÅTERVINNING



Kasta inte elektriska apparater som osorterat kommunalt avfall, använd separata insamlingsställen. Kontakta din lokala myndighet för information om tillgängliga insamlingssystem. Om elektriska apparater slängs på soptippar eller soptippar kan farliga ämnen läcka ut i grundvattnet och komma in i näringskedjan, vilket skadar din hälsa och ditt välbefinnande.

## INSTALLATION

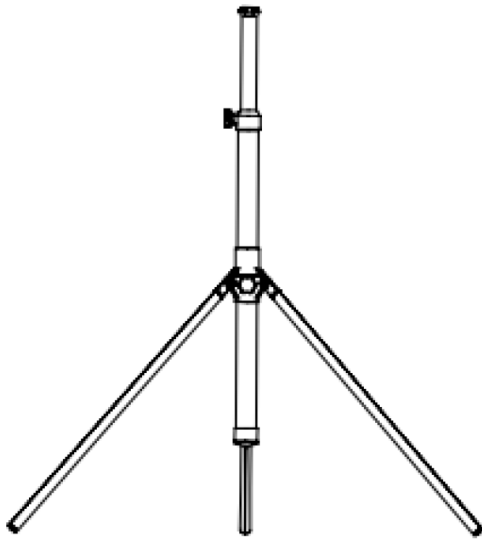

Stativ



Monteringsdel för lampor

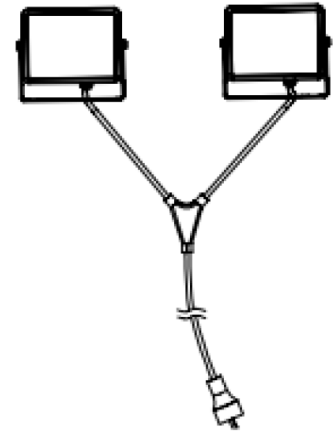

2-delad strålkastaren

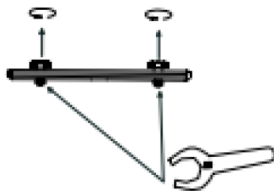

Skruva loss de två skruvarna på stången.

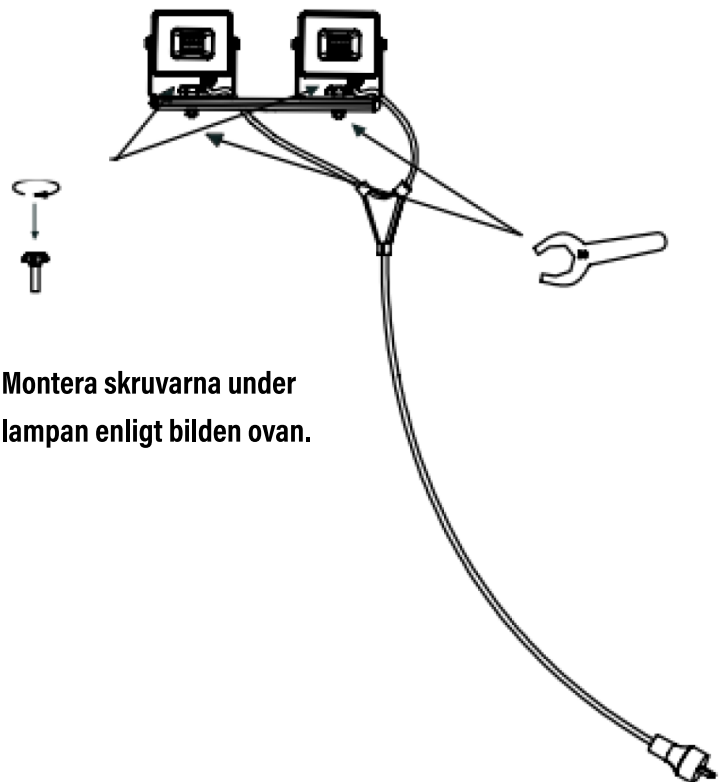

Montera skruvarna under lampan enligt bilden ovan.



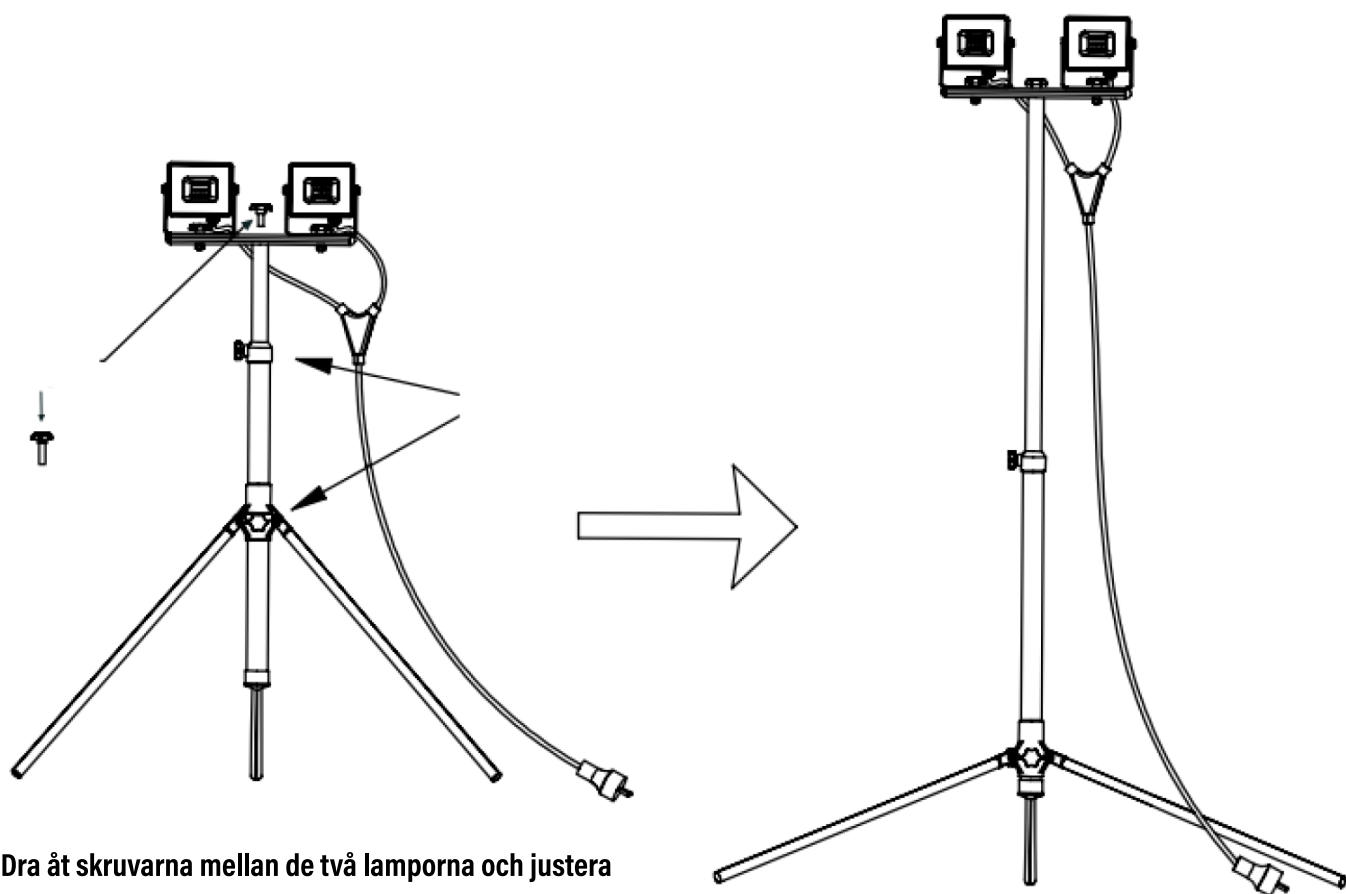

Dra åt skruvarna mellan de två lamporna och justera lampfästet till lämplig höjd.

#### IMPORTÖR

Tamforce Group, Pakkalankuja 6, 01510 Vantaa

**LED Rafik®**